

# Manual de serviço do Dell™ Vostro™ A840/A860



[Antes de começar](#)  
[Tampa do módulo](#)  
[Módulo de memória](#)  
[Mini-Cards](#)  
[Tampa de controlo central](#)  
[Teclado](#)  
[Ecrã](#)  
[Apoio para o pulso](#)  
[Ventoinha do sistema](#)

[Dissipador de calor do processador](#)  
[Processador](#)  
[Unidade de disco rígido](#)  
[Pilha tipo moeda](#)  
[Unidade óptica](#)  
[Altifalante](#)  
[Placa de sistema](#)  
[Conjunto do fecho da bateria](#)  
[Actualizar o BIOS](#)

Modelo PP38L, PP37L

---

## Notas, Avisos e Advertências

-  **NOTA:** Uma NOTA identifica informações importantes para utilizar melhor o computador.
  -  **AVISO:** Um AVISO indica a possibilidade de danos no hardware ou de perda de dados e explica como evitar o problema.
  -  **ADVERTÊNCIA:** Uma ADVERTÊNCIA identifica a possibilidade de danos materiais, ferimentos pessoais ou morte.
- 

**As informações constantes deste documento estão sujeitas a alterações sem aviso prévio.**  
© 2008 Dell Inc. Todos os direitos reservados.

É estritamente proibida a reprodução sem autorização por escrito da Dell Inc.

Marcas comerciais utilizadas neste texto: *Dell*, o logótipo da *DELL* e *Vostro* são marcas comerciais da Dell Inc.; *Bluetooth* é uma marca comercial registada da propriedade da Bluetooth SIG, Inc. e é utilizada pela Dell sob licença. *Microsoft*, *Windows*, *Windows Vista* e o botão *iniciar do Windows Vista* são marcas comerciais ou marcas comerciais registadas da Microsoft Corporation nos Estados Unidos da América e/ou noutros países.

Neste documento, podem ser mencionados outros nomes e marcas comerciais que se referem às entidades que reclamam os nomes e marcas ou aos seus produtos. A Dell Inc. nega qualquer interesse de propriedade sobre outras marcas e nomes comerciais que não os seus.

Setembro de 2009 Rev. A01

[Voltar à página do Índice](#)

## Tampa do módulo

Dell™ Vostro™ A840/A860 Manual de serviço

- [Retirar a tampa do módulo](#)
- [Voltar a colocar a tampa do módulo](#)

**⚠️ ADVERTÊNCIA:** Antes de trabalhar no interior do computador, leia as informações de segurança fornecidas com o mesmo. Para obter informações adicionais sobre melhores práticas de segurança, consulte a página principal de Conformidade regulamentar em [www.dell.com/regulatory\\_compliance](http://www.dell.com/regulatory_compliance).

**⚠️ AVISO:** Para evitar descargas electrostáticas, ligue-se à terra utilizando uma faixa de terra para pulso, ou toque periodicamente numa superfície metálica não pintada (como um conector na parte posterior do computador).

### Retirar a tampa do módulo

1. Siga os procedimentos em [Antes de começar](#).
2. Volte o computador.
3. Retire os dois parafusos da tampa do módulo.

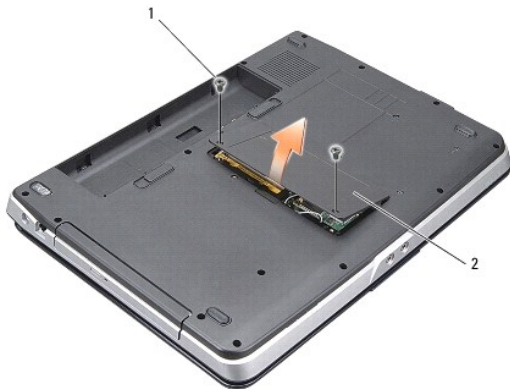

1	parafuso da tampa do módulo (2)	2	tampa do módulo
---	---------------------------------	---	-----------------

4. Levante a tampa do módulo retirando-a do computador.

### Voltar a colocar a tampa do módulo

1. Volte a colocar a tampa do módulo.
2. Volte a colocar os dois parafusos na tampa do módulo.
3. Deslize a bateria para dentro do respectivo compartimento até ela encaixar no lugar.

[Voltar à página do Índice](#)

[Voltar à página do Índice](#)

## Conjunto do fecho da bateria

Dell™ Vostro™ A840/A860 Manual de serviço

- [Retirar o conjunto do fecho da bateria](#)
- [Voltar a colocar o conjunto do trinco da bateria](#)

**⚠️ ADVERTÊNCIA:** Antes de trabalhar no interior do computador, leia as informações de segurança fornecidas com o mesmo. Para obter informações adicionais sobre melhores práticas de segurança, consulte a página principal de Conformidade regulamentar em [www.dell.com/regulatory\\_compliance](http://www.dell.com/regulatory_compliance).

**⚡ AVISO:** Para evitar descargas electrostáticas, ligue-se à terra utilizando uma faixa de terra para pulso ou toque periodicamente num conector no painel traseiro do computador.

### Retirar o conjunto do fecho da bateria

1. Siga as instruções em [Antes de começar](#).
  2. Retire a placa de sistema (consulte [Placa de sistema](#)).
  3. Retire os parafusos do trinco de bloqueio da bateria e retire-a.
  4. Remova o parafuso do desbloqueador do trinco do compartimento da bateria.
- ⚡ AVISO:** Antes de retirar o botão de desbloqueio da bateria, observe o sentido do botão de forma a garantir uma instalação correcta quando o botão for novamente colocado no sítio.
5. Faça deslizar o conjunto do trinco da bateria para a direita para a remover.
  6. Desprenda a mola do trinco do próprio trinco.

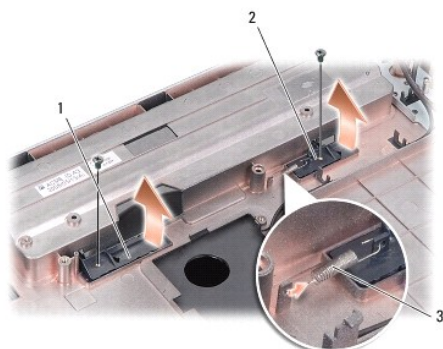

1	trinco de bloqueio da bateria	2	trinco de desbloqueio do compartimento da bateria
3	mola do trinco		

### Voltar a colocar o conjunto do trinco da bateria

**⚡ AVISO:** Certifique-se de que o conjunto do fecho da bateria se encontra correctamente orientado. O espaço para o botão deve estar virado para cima quando instalar o conjunto.

1. Volte a colocar a mola e faça deslizar o conjunto do trinco da bateria para o lugar.
2. Volte a colocar os parafusos e aperte-os.
3. Volte a colocar a placa de sistema (consulte [Substituir a placa de sistema](#)).
4. Deslize a bateria para o respectivo compartimento até ela encaixar no lugar.

[Voltar à página do Índice](#)

[Voltar à página do Índice](#)

## Antes de começar

### Manual de serviço do Dell™ Vostro™ A840/A860

- [Ferramentas recomendadas](#)
- [Desligar o computador](#)
- [Antes de trabalhar no interior do computador](#)

Esta secção fornece os procedimentos de remoção e instalação dos componentes no seu computador. A menos que seja registado o contrário, cada procedimento pressupõe que:

- 1 Executou os passos em [Desligar o computador](#) e [Antes de trabalhar no interior do computador](#).
- 1 Leu as informações de segurança fornecidas com o seu computador.
- 1 Um componente pode ser substituído ou, se adquirido em separado, instalado executando o procedimento de remoção pela ordem inversa.

---

## Ferramentas recomendadas

Os procedimentos neste documento podem requerer as seguintes ferramentas:

- 1 Chave de parafusos pequena
- 1 Chave de parafusos Phillips
- 1 CD do programa de actualização do BIOS

---

## Desligar o computador

➡ **AVISO:** Para evitar a perda de dados, guarde e feche todos os ficheiros abertos e saia de todos os programas abertos antes de desligar o computador.

1. Guarde e feche todos os ficheiros abertos e saia de todos os programas abertos.

2. Clique em **Iniciar**  , clique na seta  e, em seguida, clique em **Encerrar**.

O computador desliga-se depois de o processo de encerramento do sistema operativo estar concluído.

3. Certifique-se de que o computador e todos os dispositivos anexados se encontram desligados. Se o computador e os dispositivos anexados não se desligaram automaticamente quando encerrou o sistema operativo, prima sem soltar o botão de alimentação até o computador se desligar.

---

## Antes de trabalhar no interior do computador

Utilize as seguintes directrizes de segurança para ajudar a proteger o seu computador de possíveis danos e para ajudar a garantir a sua segurança pessoal.

 **AVERTÊNCIA:** Antes de trabalhar no interior do computador, leia as informações de segurança fornecidas com o mesmo. Para obter informações adicionais sobre melhores práticas de segurança, consulte a página inicial de Conformidade regulamentar em [www.dell.com/regulatory\\_compliance](http://www.dell.com/regulatory_compliance).

➡ **AVISO:** Manuseie cuidadosamente os componentes e as placas. Não toque nos componentes ou nos contactos da placa. Segure a placa pelas extremidades ou pelo suporte metálico de instalação. Segure nos componentes, como um processador, pelas extremidades e não pelos pinos.

 **AVERTÊNCIA:** Muitas reparações só podem ser efectuadas por um técnico de assistência certificado. Só deve efectuar os passos de resolução de problemas e reparações simples conforme autorizado na documentação do produto, ou conforme instruído pela equipa de suporte e assistência técnica online ou telefónica. Os eventuais danos causados por manutenção não autorizada pela Dell não são cobertos pela garantia. Leia e siga as instruções de segurança fornecidas com o produto.

➡ **AVISO:** Ao desligar um cabo, puxe-o pelo conector ou pela patilha, não pelo próprio cabo. Alguns cabos têm conectores com patilhas de bloqueio; se estiver a desligar este tipo de cabo, pressione as patilhas de bloqueio antes de desligar o cabo. À medida que retira as fichas, mantenha-as alinhadas para evitar que os pinos fiquem dobrados. Para além disso, antes de ligar um cabo, certifique-se de que ambos os conectores estão correctamente direccionados e alinhados.

➡ **AVISO:** Para evitar danificar o computador, execute os seguintes passos antes de começar a trabalhar no interior do computador.

1. Certifique-se de que a superfície de trabalho é plana e está limpa para evitar que a tampa do computador fique riscada.
2. Desligue o computador (consulte [Desligar o computador](#)).

➡ **AVISO:** Para desligar um cabo de rede, desligue primeiro o cabo do computador e, em seguida, desligue o cabo do dispositivo de rede.

3. Desligue todos os cabos telefónicos ou de rede do computador.
4. Feche o ecrã e vire o computador ao contrário numa superfície plana.
5. Desligue o computador e todos os dispositivos anexados das respectivas tomadas eléctricas.

➔ **AVISO:** Para evitar danificar a placa do sistema, tem de remover a bateria principal antes de realizar a assistência ao computador.

➔ **AVISO:** Para evitar danos no computador, utilize apenas a bateria concebida para este computador Dell. Não utilize baterias concebidas para outros computadores Dell.

6. Remover a bateria principal:
  - a. Desprenda a bateria deslizando o trinco de bloqueio da bateria em direcção ao bordo externo.
  - b. Deslize o trinco do compartimento da bateria e segure-a.
  - c. Remova a bateria do compartimento da bateria.

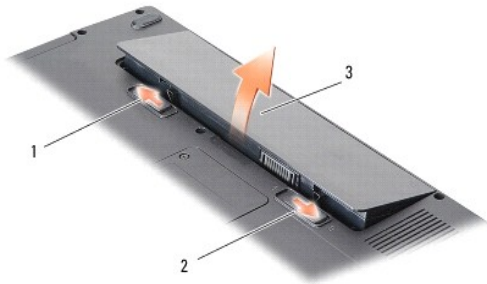

1	trinco de bloqueio da bateria	2	trinco do compartimento da bateria
3	bateria		

7. Pressione o botão de alimentação para ligar a placa de sistema à terra.

---

[Voltar à página do Índice](#)

[Voltar à página do Índice](#)

## Actualizar o BIOS

Dell™ Vostro™ A840/A860 Manual de serviço

- [Actualizar o BIOS a partir de um CD](#)
- [Actualizar o BIOS a partir da unidade de disco rígido](#)

Se um CD do programa de actualização do BIOS for fornecido com a nova placa de sistema, actualize o BIOS a partir do CD. Se não tiver um CD do programa de actualização do BIOS, actualize-o a partir da unidade de disco rígido.

---

### Actualizar o BIOS a partir de um CD

1. Certifique-se de que o adaptador de CA está ligado e que a bateria principal está correctamente instalada.

 **NOTA:** Se utilizar um CD do programa de actualização do BIOS para actualizá-lo, configure o computador para iniciar a partir de um CD antes de introduzi-lo.

2. Introduza o CD do programa de actualização do BIOS e reinicie o computador.

Siga as instruções que aparecem no ecrã. O computador continua a inicializar e actualiza o novo BIOS. Quando a actualização estiver concluída, o computador reinicializará automaticamente.

3. Pressione <F2> durante o POST para aceder ao programa de configuração do sistema.
  4. Pressione <Alt> e <F> para repor os padrões do computador.
  5. Pressione <Esc>, seleccione **Save changes and reboot** (Guardar alterações e reiniciar) e pressione <Enter> para guardar as alterações de configuração.
  6. Retire o CD do programa de actualização do BIOS da unidade e reinicie o computador.
- 

### Actualizar o BIOS a partir da unidade de disco rígido

1. Certifique-se de que o adaptador de CA está ligado, que a bateria principal está devidamente instalada e que o cabo de rede está ligado.
  2. Ligue o computador.
  3. Localize o mais recente ficheiro de actualização do BIOS para o seu computador em [support.dell.com](http://support.dell.com).
  4. Clique em **Download Now** (Transferir agora) para transferir o ficheiro.
  5. Se aparecer a janela **Export Compliance Disclaimer** (Declaração sobre compatibilidade com leis de exportação), clique em **Yes, I Accept this Agreement** (Sim, eu aceito este contrato).  
A janela **File Download** (Transferência de ficheiro) é apresentada.
  6. Clique em **Save this program to disk** (Guardar este programa no disco) e, em seguida, clique em **OK**.  
A janela **Save In** (Guardar em) aparece.
  7. Clique na seta para baixo para visualizar o menu **Save In** (Guardar em), seleccione **Desktop** (Ambiente de trabalho) e clique em **Save** (Guardar).  
O ficheiro será guardado no seu ambiente de trabalho.
  8. Clique em **Close** (Fechar) quando a janela **Download Complete** (Transferência concluída) for apresentada.  
O ícone do ficheiro é apresentado no ambiente de trabalho com o mesmo título do ficheiro de actualização do BIOS anteriormente transferido.
  9. Faça duplo clique no ícone do ficheiro que está no ambiente de trabalho e siga as instruções apresentadas no ecrã.
- 

[Voltar à página do Índice](#)





[Voltar à página do Índice](#)

## Placa interna com tecnologia sem fios Bluetooth®

Dell™ Vostro™ A840/A860 Manual de serviço

- [Retirar a placa Bluetooth®](#)
- [Voltar a colocar a Placa Bluetooth®](#)

**⚠️ ADVERTÊNCIA:** Antes de trabalhar no interior do computador, leia as informações de segurança fornecidas com o mesmo. Para obter informações adicionais sobre melhores práticas de segurança, consulte a página principal de Conformidade regulamentar em [www.dell.com/regulatory\\_compliance](http://www.dell.com/regulatory_compliance).

**⚡ AVISO:** Para evitar descargas electrostáticas, ligue-se à terra utilizando uma faixa de terra para o pulso ou toque periodicamente numa superfície metálica não pintada (como o painel traseiro) no computador.

### Retirar a placa Bluetooth®

1. Siga as instruções em [Antes de começar](#).
2. Retire o apoio para o pulso (consulte [Apoio para mãos](#)).
3. Retire o conector do cabo da placa Bluetooth da placa de sistema.
4. Levante suavemente a placa bluetooth do compartimento da placa bluetooth na base do computador.



1	cabo da placa Bluetooth	2	placa Bluetooth
3	compartimento da placa Bluetooth	4	conector do cabo da placa Bluetooth

### Voltar a colocar a Placa Bluetooth®

1. Volte a colocar a placa Bluetooth no compartimento, na base do computador.
2. Volte a colocar o conector do cabo de Bluetooth na placa do sistema.
3. Siga as instruções em [Voltar a colocar o apoio para mãos](#).
4. Deslize a bateria para o respectivo compartimento até ela encaixar no lugar.

[Voltar à página do Índice](#)

[Voltar à página do Índice](#)

## Pilha tipo moeda

Dell™ Vostro™ A840/A860 Manual de serviço

- [Retirar a bateria de célula tipo moeda](#)
- [Voltar a colocar a bateria de célula tipo moeda](#)

**⚠️ ADVERTÊNCIA:** Antes de trabalhar no interior do computador, leia as informações de segurança fornecidas com o mesmo. Para obter informações adicionais sobre melhores práticas de segurança, consulte a página principal de Conformidade regulamentar em [www.dell.com/regulatory\\_compliance](http://www.dell.com/regulatory_compliance).

👉 **AVISO:** Para evitar descargas electrostáticas, ligue-se à terra utilizando uma faixa de terra para pulso, ou toque periodicamente numa superfície metálica não pintada (como um conector na parte posterior do computador).

👉 **AVISO:** Para ajudar a evitar danos na placa do sistema, deve retirar a bateria do respectivo compartimento antes da assistência ao computador.

---

### Retirar a bateria de célula tipo moeda

1. Siga as instruções em [Antes de começar](#).
2. Retire a placa de sistema (consulte [Retirar a placa de sistema](#)).
3. Vire a placa de sistema ao contrário.
4. Desligue o cabo da bateria de célula tipo moeda do conector da placa de sistema.
5. Retire a pilha tipo moeda da manga de protecção Mylar.

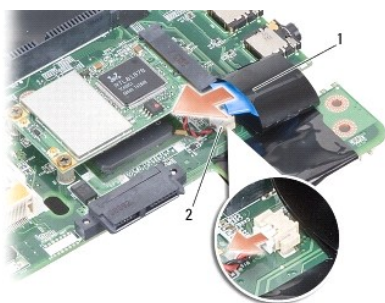

1	pilha tipo moeda	2	conector do cabo da bateria de célula tipo moeda
---	------------------	---	--

---

### Voltar a colocar a bateria de célula tipo moeda

1. Volte a colocar a pilha tipo moeda na manga de protecção Mylar.
2. Ligue o cabo da pilha tipo moeda ao conector da placa de sistema.
3. Siga as instruções em [Substituir a placa de sistema](#).
4. Deslize a bateria principal para o respectivo compartimento até ela encaixar no lugar.

---

[Voltar à página do Índice](#)

[Voltar à página do Índice](#)

## Processador

Dell™ Vostro™ A840/A860 Manual de serviço

- [Retirar o processador](#)
- [Substituir o processador](#)

**⚠️ ADVERTÊNCIA:** Antes de trabalhar no interior do computador, leia as informações de segurança fornecidas com o mesmo. Para obter informações adicionais sobre melhores práticas de segurança, consulte a página principal de Conformidade regulamentar em [www.dell.com/regulatory\\_compliance](http://www.dell.com/regulatory_compliance).

**⚠️ AVISO:** Para evitar descargas electrostáticas, ligue-se à terra utilizando uma faixa de terra para pulso, ou toque periodicamente numa superfície metálica não pintada (como um conector na parte posterior do computador).

### Retirar o processador

- ⚠️ **AVISO:** Para evitar o contacto intermitente entre o parafuso da tomada ZIF e o processador ao retirar ou ao voltar a colocar o processador, exerça uma ligeira pressão no centro do processador enquanto roda o parafuso.
- ⚠️ **AVISO:** Para evitar danos no processador, segure na chave de parafusos de modo a que esta fique perpendicular ao processador quando rodar o parafuso.

1. Siga as instruções em [Antes de começar](#).
2. Retire o dissipador de calor (consulte [Dissipador de calor do processador](#)).
3. Para desapertar a tomada ZIF, utilize uma pequena chave de parafusos de ponta chata e rode o parafuso da tomada ZIF no sentido contrário ao dos ponteiros do relógio até que este pare.

O parafuso da tomada ZIF fixa o processador à placa de sistema. Repare na seta no parafuso da tomada ZIF.

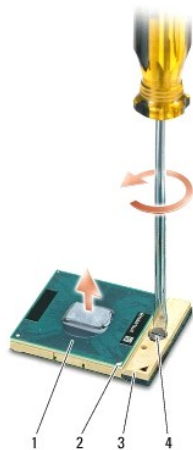

1	processador	2	canto do pino 1 do processador
3	tomada ZIF	4	parafuso da tomada ZIF

⚠️ **AVISO:** Para garantir um arrefecimento máximo do processador, não toque nas áreas de transferência de calor no dissipador de calor do processador. Os óleos na sua pele podem reduzir a capacidade de transferência de calor das almofadas térmicas.

⚠️ **AVISO:** Ao retirar o processador, faça-o directamente para cima. Tenha cuidado para não dobrar os pinos do processador.

4. Levante o processador da tomada ZIF.

### Substituir o processador

⚠️ **AVISO:** Certifique-se de que o bloqueio se encontra na posição de totalmente aberto antes de instalar o processador. Para a instalação correcta do processador na tomada ZIF não necessita de exercer força.

⚠️ **AVISO:** Um processador que não esteja correctamente instalado pode provocar uma ligação intermitente ou danos permanentes no processador e na tomada ZIF.

1. Alinhe o canto do pino 1 do processador de forma a que este esteja direccionado para o triângulo da tomada ZIF e introduza o processador na tomada ZIF.

Quando o processador está correctamente instalado, os quatro cantos estão alinhados à mesma altura. Se um ou mais cantos do processador estiverem mais elevados do que os outros, o processador não está correctamente instalado.

⚠ **AVISO:** Para evitar o contacto intermitente entre o parafuso da tomada ZIF e o processador ao retirar ou ao voltar a colocar o processador, exerça uma ligeira pressão no centro do processador enquanto roda o parafuso.

2. Aperte a tomada ZIF, rodando o parafuso no sentido dos ponteiros do relógio para fixar o processador à placa de sistema.
3. Retire a parte de trás da zona de cola da almofada de arrefecimento térmico e fixe a almofada térmica à parte do dissipador de calor do processador que reveste este último.
4. Siga as instruções em [Voltar a colocar o dissipador de calor do processador](#).
5. Actualize o BIOS utilizando um CD do programa rápido de actualização do BIOS (consulte [Actualizar o BIOS](#)).

---

[Voltar à página do Índice](#)

[Voltar à página do Índice](#)

## Dissipador de calor do processador

Dell™ Vostro™ A840/A860 Manual de serviço

- [Retirar o dissipador de calor do processador](#)
- [Voltar a colocar o dissipador de calor do processador](#)

**⚠ ADVERTÊNCIA:** Antes de trabalhar no interior do computador, leia as informações de segurança fornecidas com o mesmo. Para obter informações adicionais sobre melhores práticas de segurança, consulte a página inicial de Conformidade regulamentar em [www.dell.com/regulatory\\_compliance](http://www.dell.com/regulatory_compliance).

**👉 AVISO:** Para evitar descargas electrostáticas, ligue-se à terra utilizando uma faixa de terra para pulso, ou toque periodicamente numa superfície metálica não pintada (como um conector na parte posterior do computador).

### Retirar o dissipador de calor do processador

1. Siga as instruções em [Antes de começar](#).
2. Retire a placa de sistema (consulte [Retirar a placa de sistema](#)).
3. Vire a placa de sistema ao contrário.
4. Solte os quatro parafusos integrados no dissipador de calor do processador.
5. Levante e retire o dissipador de calor do processador do computador.

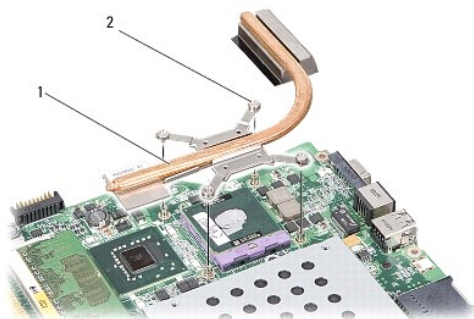

1	dissipador de calor do processador	2	parafusos integrados (4)
---	------------------------------------	---	--------------------------

### Voltar a colocar o dissipador de calor do processador

**📌 NOTA:** A almofada térmica original pode ser reutilizada se o processador e dissipador de calor originais forem reinstalados juntos. Se o processador ou o dissipador de calor for substituído, utilize a almofada térmica fornecida com o kit para garantir que a condutividade térmica é alcançada.

**📌 NOTA:** Este procedimento pressupõe que já retirou o dissipador de calor do processador e está pronto para o voltar a instalar.

1. Retire a parte de trás da almofada térmica e fixe a almofada à parte do conjunto do dissipador de calor do processador que cobre este último.
2. Faça deslizar o dissipador de calor do processador por baixo do suporte e alinhe os quatro parafusos integrados com os orifícios para os parafusos na placa do sistema.
3. Aperte os quatro parafusos cativos.
4. Siga as instruções em [Substituir a placa de sistema](#).

[Voltar à página do Índice](#)

[Voltar à página do Índice](#)

## Ecrã

Dell™ Vostro™ A840/A860 Manual de serviço

- [Conjunto do ecrã](#)
- [Moldura do ecrã](#)
- [Painel do ecrã](#)
- [Cabo do painel do ecrã](#)
- [Inversor do ecrã](#)

**⚠️ ADVERTÊNCIA:** Antes de trabalhar no interior do computador, leia as informações de segurança fornecidas com o mesmo. Para obter informações adicionais sobre melhores práticas de segurança, consulte a página principal de Conformidade regulamentar em [www.dell.com/regulatory\\_compliance](http://www.dell.com/regulatory_compliance).

⚡ **AVISO:** Para evitar descargas electrostáticas, ligue-se à terra utilizando uma faixa de terra para pulso, ou toque periodicamente numa superfície metálica não pintada (como um conector na parte posterior do computador).

🔋 **AVISO:** Para ajudar a evitar danos na placa do sistema, deve retirar a bateria do respectivo compartimento antes da assistência ao computador.

---

## Conjunto do ecrã

### Retirar o conjunto do ecrã

1. Siga as instruções em [Antes de trabalhar no interior do computador](#).
2. Retire o(s) módulo(s) de memória (consulte [Retirar o\(s\) módulo\(s\) de memória](#)).
3. Retire a placa WLAN (consulte [Retirar a placa WLAN](#)).
4. Retire a tampa de controlo central (consulte [Remover a tampa de controlo central](#)).
5. Retire o teclado (consulte [Retirar o teclado](#)).
6. Retire as fitas mylar e retire os dois parafusos da parte de trás do computador.



📌 **NOTA:** Tenha em conta a forma como o cabo do ecrã está encaminhado ao longo das respectivas guias de encaminhamento.

7. Puxe a pega do cabo do ecrã para o desligar do conector da placa de sistema.
8. Repare na forma como o cabo está encaminhado e desmonte cuidadosamente os cabos da antena WLAN e os restantes cabos das suas guias de encaminhamento. Puxe os cabos afastando-os do apoio para o pulso.

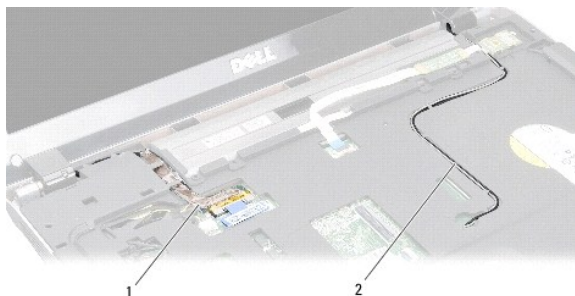

1	cabo do ecrã	2	cabos da antena
---	--------------	---	-----------------

9. Retire os dois parafusos de ambos os lados das dobradiças do ecrã.

10. Levante e retire o conjunto do ecrã.

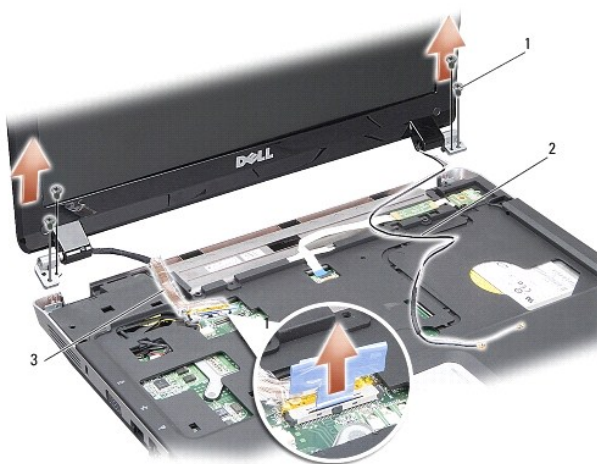

1	parafuso da dobradiça do ecrã (4)	2	cabos da antena
3	cabo do ecrã		

## Voltar a colocar o conjunto do ecrã

**⚠️ ADVERTÊNCIA:** Antes de trabalhar no interior do computador, leia as informações de segurança fornecidas com o mesmo. Para obter informações adicionais sobre melhores práticas de segurança, consulte a página principal de Conformidade regulamentar em [www.dell.com/regulatory\\_compliance](http://www.dell.com/regulatory_compliance).

1. Coloque o conjunto do ecrã no lugar e volte a colocar os dois parafusos em ambos os lados das dobradiças do ecrã.
2. Volte a encaminhar e a ligar o cabo do ecrã ao conector na placa do sistema.
3. Encaminhe cuidadosamente os cabos da antena WLAN nas suas guias de encaminhamento no apoio para o pulso e através da base do computador.
4. Volte a colocar o teclado (consulte [Teclado](#)).
5. Volte a colocar os dois parafusos na parte de trás do computador.
6. Vire o computador ao contrário e encaminhe cuidadosamente os cabos da antena da placa WLAN através das suas guias de encaminhamento e volte a ligá-los na placa WLAN.
7. Volte a ligar a placa WLAN se aplicável (consulte [Voltar a colocar a placa WLAN](#)).
8. Volte a colocar os módulos de memória (consultar [Voltar a colocar o\(s\) módulo\(s\) de memória](#)).

9. Deslize a bateria para o respectivo compartimento até ela encaixar no lugar.

---

## Moldura do ecrã

### Retirar a moldura do ecrã

🔔 **AVISO:** A moldura do ecrã é extremamente frágil. Tenha cuidado ao removê-la para evitar danificar a moldura.

1. Retire o conjunto do ecrã (consulte [Ecrã](#)).
2. Retire os quatro amortecedores de borracha da parte de cima e as fitas mylar da parte de baixo da moldura do ecrã.
3. Retire os seis parafusos da moldura do ecrã.
4. Com as pontas dos dedos, levante cuidadosamente a extremidade interior da moldura do ecrã.
5. Retire a moldura do ecrã.

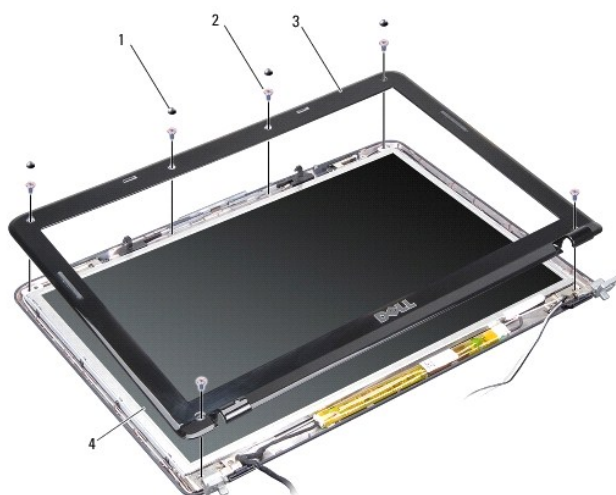

1	amortecedor de borracha (4)	2	parafusos (6)
3	moldura do ecrã	4	painel do ecrã

### Voltar a colocar a moldura do ecrã

⚠️ **ADVERTÊNCIA:** Antes de trabalhar no interior do computador, leia as informações de segurança fornecidas com o mesmo. Para obter informações adicionais sobre melhores práticas de segurança, consulte a página principal de Conformidade regulamentar em [www.dell.com/regulatory\\_compliance](http://www.dell.com/regulatory_compliance).

1. Alinhe a moldura do ecrã sobre o respectivo painel e encaixe-a cuidadosamente no lugar.
2. Volte a colocar os seis parafusos e aperte-os.
3. Volte a colocar o conjunto do ecrã (consulte [Voltar a colocar o conjunto do ecrã](#)).

---

## Painel do ecrã

### Retirar o painel do ecrã



1. Retire o conjunto do ecrã (consulte [Ecrã](#)).
2. Retire a moldura do ecrã (consulte [Retirar a moldura do ecrã](#)).
3. Retire os seis parafusos que fixam o conjunto do painel do ecrã à tampa do ecrã.

 **NOTA:** Tome nota do encaminhamento dos cabos por trás do painel do ecrã.

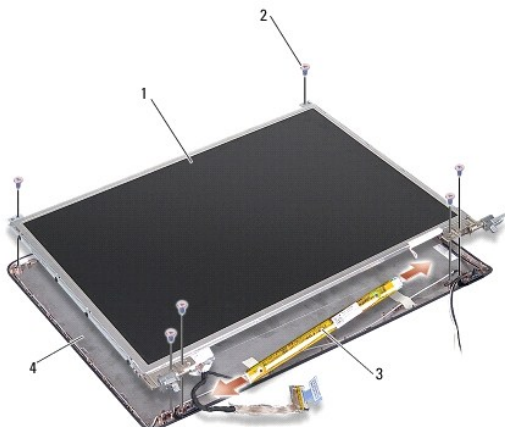

1	painel do ecrã	2	parafusos (6)
3	inversor do ecrã	4	tampa do ecrã

4. Desligue os cabos dos conectores em cada extremidade da placa do inversor.
5. Retire o conjunto do painel do ecrã.
6. Retire os oito parafusos (quatro de cada lado) que fixam os suportes do painel do ecrã ao mesmo.

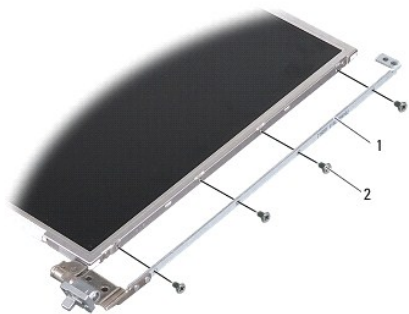

1	suporte do painel do ecrã (1 esquerda; 1 direita)	2	parafuso do suporte do ecrã (8 no total; 4 de cada lado)
---	---	---	--

## Voltar a colocar o painel do ecrã

 **ADVERTÊNCIA:** Antes de trabalhar no interior do computador, leia as informações de segurança fornecidas com o mesmo. Para obter informações adicionais sobre melhores práticas de segurança, consulte a página principal de Conformidade regulamentar em [www.dell.com/regulatory\\_compliance](http://www.dell.com/regulatory_compliance).

1. Alinhe os suportes do painel do ecrã com o próprio painel.
2. Volte a colocar os oito parafusos que prendem os suportes do painel do ecrã a cada um dos lados do painel do ecrã.
3. Alinhe o painel do ecrã com a tampa do ecrã e volte a colocar os seis parafusos.

4. Ligue os cabos do ecrã às extremidades da placa do inversor.
5. Encaminhe os cabos através dos seus canais de encaminhamento.
6. Volte a colocar a moldura do ecrã (consulte [Voltar a colocar a moldura do ecrã](#)).
7. Volte a colocar o conjunto do ecrã (consulte [Ecrã](#)).

---

## Cabo do painel do ecrã

 **NOTA:** Os cabos e conectores do painel do ecrã podem variar dependendo do painel do ecrã que tiver encomendado.

## Retirar o cabo do painel do ecrã

1. Retire o conjunto do ecrã (consulte [Ecrã](#)).
2. Retire a moldura do ecrã (consulte [Retirar a moldura do ecrã](#)).
3. Retire o painel do ecrã (consultar [Retirar o painel do ecrã](#)).
4. Volte o painel do ecrã e retire a fita condutora na placa do ecrã.
5. Desligue o cabo flex da placa do ecrã.



1	conector da placa do ecrã	2	cabo flexível
3	fita condutora		

## Voltar a colocar o cabo do painel do ecrã

 **ADVERTÊNCIA:** Antes de trabalhar no interior do computador, leia as informações de segurança fornecidas com o mesmo. Para obter informações adicionais sobre melhores práticas de segurança, consulte a página principal de Conformidade regulamentar em [www.dell.com/regulatory\\_compliance](http://www.dell.com/regulatory_compliance).

1. Ligue o cabo flex ao conector na placa do inversor.
2. Ligue o cabo flex ao conector na parte de trás do painel do ecrã e volte a colar a fita em posição.
3. Volte a colocar o painel do ecrã (consulte [Voltar a colocar o painel do ecrã](#)).
4. Volte a colocar a moldura do ecrã (consulte [Voltar a colocar a moldura do ecrã](#)).
5. Volte a colocar o conjunto do ecrã (consulte [Voltar a colocar o conjunto do ecrã](#)).

---

## Inversor do ecrã

## Retirar o inversor do ecrã

1. Retire o conjunto do ecrã (consulte [Ecrã](#)).
2. Retire a moldura do ecrã (consulte [Retirar a moldura do ecrã](#)).
3. Desligue os cabos dos conectores de ambos os lados da placa do inversor.
4. Levante a placa do inversor para a retirar das patilhas plásticas de fixação.

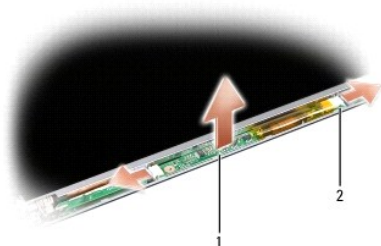

1	placa do inversor	2	conector (2)
---	-------------------	---	--------------

## Voltar a colocar o inversor do ecrã

**⚠️ ADVERTÊNCIA:** Antes de trabalhar no interior do computador, leia as informações de segurança fornecidas com o mesmo. Para obter informações adicionais sobre melhores práticas de segurança, consulte a página principal de Conformidade regulamentar em [www.dell.com/regulatory\\_compliance](http://www.dell.com/regulatory_compliance).

1. Alinhe os orifícios na placa do inversor com as patilhas na tampa do ecrã e coloque-o na posição correcta.
2. Ligue os cabos em ambos os lados da placa do inversor.
3. Volte a colocar a moldura do ecrã (consulte [Voltar a colocar a moldura do ecrã](#)).
4. Volte a colocar o conjunto do ecrã (consulte [Ecrã](#)).

---

[Voltar à página do Índice](#)

[Voltar à página do Índice](#)

## Ventoinha do sistema

Dell™ Vostro™ A840/A860 Manual de serviço

- [Remover a ventoinha do sistema](#)
- [Voltar a colocar a ventoinha do sistema](#)

**⚠️ ADVERTÊNCIA:** Antes de trabalhar no interior do computador, leia as informações de segurança fornecidas com o mesmo. Para obter informações adicionais sobre melhores práticas de segurança, consulte a página principal de Conformidade regulamentar em [www.dell.com/regulatory\\_compliance](http://www.dell.com/regulatory_compliance).

**👉 AVISO:** Para evitar descargas electrostáticas, ligue-se à terra utilizando uma faixa de terra para pulso, ou toque periodicamente numa superfície metálica não pintada (como um conector na parte posterior do computador).

### Remover a ventoinha do sistema

1. Siga as instruções em [Antes de começar](#).
2. Retire o apoio para o pulso (consulte [Retirar o apoio para mãos](#)).
3. Desligue o cabo da ventoinha do conector da placa de sistema.
4. Retire os dois parafusos que prendem a ventoinha do sistema à tampa do computador.
5. Levante a ventoinha do sistema para a retirar.

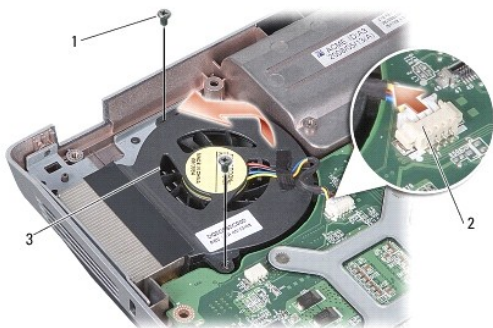

1	parafusos (2)	2	conector do cabo da ventoinha
3	ventoinha do sistema		

### Voltar a colocar a ventoinha do sistema

**⚠️ ADVERTÊNCIA:** Antes de trabalhar no interior do computador, leia as informações de segurança fornecidas com o mesmo. Para obter informações adicionais sobre melhores práticas de segurança, consulte a página principal de Conformidade regulamentar em [www.dell.com/regulatory\\_compliance](http://www.dell.com/regulatory_compliance).

1. Coloque a ventoinha do sistema em posição na tampa do computador.
2. Volte a colocar e aperte os dois parafusos.
3. Ligue o cabo da ventoinha ao conector placa de sistema.
4. Siga as instruções em [Voltar a colocar o apoio para mãos](#).

[Voltar à página do Índice](#)

[Voltar à página do Índice](#)

## Unidade de disco rígido

Dell™ Vostro™ A840/A860 Manual de serviço

- [Retirar a unidade de disco rígido](#)
- [Substituir a unidade de disco rígido](#)

**⚠️ ADVERTÊNCIA:** Antes de trabalhar no interior do computador, leia as informações de segurança fornecidas com o mesmo. Para obter informações adicionais sobre melhores práticas de segurança, consulte a página principal de Conformidade regulamentar em [www.dell.com/regulatory\\_compliance](http://www.dell.com/regulatory_compliance).

**⚠️ ADVERTÊNCIA:** Se retirar a unidade de disco rígido do computador enquanto estiver quente, não toque na estrutura de metal da mesma.

**🔄 AVISO:** Para evitar a perda de dados, desligue o computador (consulte [Desligar o computador](#)) antes de retirar a unidade de disco rígido. Não retire a unidade de disco rígido enquanto o computador estiver ligado ou enquanto estiver no modo de suspensão.

**🔄 AVISO:** As unidades de disco rígido são extremamente frágeis. Tenha muito cuidado quando manusear a unidade de disco rígido.

**🔧 NOTA:** A Dell não garante compatibilidade, nem presta apoio técnico a unidades de disco rígido obtidas a partir de outras fontes que não a Dell.

**🔧 NOTA:** Se estiver a instalar um disco rígido de outra marca que não seja a Dell, tem de instalar um sistema operativo, unidades e utilitários no novo disco rígido (consulte "Como restaurar o sistema operativo" e "Reinstalar controladores e utilitários" no *Guia de Configuração*).

---

## Retirar a unidade de disco rígido

1. Siga os procedimentos em [Antes de começar](#).
2. Retire a placa de sistema (consulte [Retirar a placa de sistema](#)).
3. Retire os dois parafusos que fixam o conjunto da unidade de disco rígido à placa do sistema.

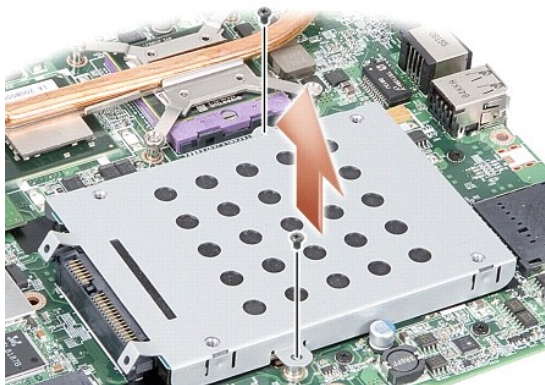

4. Segurando pela extremidade do conector do conjunto da unidade de disco rígido, puxe o conjunto da unidade de disco rígido para o desligar do conector da placa de sistema.
5. Empurre a unidade de disco rígido para baixo na ranhura da extremidade sem conector para remover a unidade de disco rígido da respectiva caixa.



1	caixa da unidade de disco rígido	2	unidade de disco rígido
---	----------------------------------	---	-------------------------

- ➔ **AVISO:** Quando a unidade de disco rígido não está no computador, coloque-a numa embalagem de protecção anti-estática (consulte "Protecção contra descargas electrostáticas" nas instruções de segurança fornecidas com o seu computador).

## Substituir a unidade de disco rígido

1. Retire a nova unidade da embalagem.

📌 **NOTA:** Guarde a embalagem original para armazenar ou transportar a unidade de disco rígido.

- ➔ **AVISO:** Utilize uma pressão firme e constante para deslizar a unidade para o respectivo lugar. Se utilizar força excessiva, pode danificar o conector.

2. Coloque a unidade de disco rígido na respectiva caixa e empurre-a para baixo até encaixar no lugar.
3. Empurre o conjunto da unidade de disco rígido para o lugar alinhando o seu conector com o conector da placa do sistema.
4. Retire os dois parafusos que fixam o conjunto da unidade de disco rígido à base do computador.
5. Volte a colocar a placa de sistema (consulte [Substituir a placa de sistema](#)).
6. Deslize a bateria para dentro do respectivo compartimento até ela encaixar no lugar.

- ➔ **AVISO:** Antes de ligar o computador, volte a colocar todos os parafusos e certifique-se de que não existem parafusos perdidos no interior do computador. Se não o fizer, poderá provocar danos no computador.

7. Instale o sistema operativo do seu computador, conforme necessário (consulte "Restaurar o sistema operativo" no *Guia de Configuração*).
8. Instale os controladores e utilitários para o seu computador, conforme necessário (consulte "Reinstalar controladores e utilitários" no *Guia de Configuração*).

[Voltar à página do Índice](#)

[Voltar à página do Índice](#)

## Tampa de controlo central

Manual de serviço do Dell™ Vostro™ A840/A860

- [Remover a tampa de controlo central](#)
- [Remover a tampa de controlo central](#)

**⚠️ ADVERTÊNCIA:** Antes de trabalhar no interior do computador, leia as informações de segurança fornecidas com o mesmo. Para obter informações adicionais sobre melhores práticas de segurança, consulte a página inicial de Conformidade regulamentar em [www.dell.com/regulatory\\_compliance](http://www.dell.com/regulatory_compliance).

⚡ **AVISO:** Para evitar descargas electrostáticas, ligue-se à terra utilizando uma faixa de terra para o pulso, ou toque periodicamente numa superfície metálica não pintada (como um conector na parte posterior do computador).

🔋 **AVISO:** Para ajudar a evitar danos na placa do sistema, deve retirar a bateria do respectivo compartimento antes da assistência ao computador.

### Remover a tampa de controlo central

1. Siga os procedimentos em [Antes de começar](#).
2. Vire o computador ao contrário e retire os parafusos que fixam a tampa de dobradiça ao compartimento da bateria. No caso do Vostro™ A840, há quatro parafusos. No Vostro™ A860, os parafusos são oito.

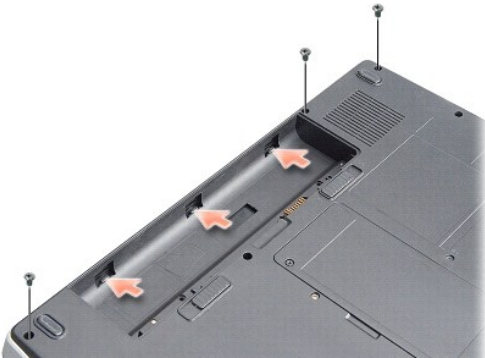

3. Volte o computador ao contrário e abra o visor o mais possível.

⚡ **AVISO:** Seja extremamente cuidadoso quando retirar tampa de controlo central. O conector do cabo é muito fraco.

4. Levante a tampa da consola central da esquerda para a direita.



1	tampa de controlo central
---	---------------------------

5. Retire a tampa de controlo central.

## Remover a tampa de controlo central

1. Encaixe a tampa da consola central no lugar.
2. Vire o computador ao contrário e volte a colocar os parafusos que fixam a tampa de dobradiça ao compartimento da bateria. No caso do Vostro™ A840, há quatro parafusos. No Vostro™ A860, os parafusos são oito.
3. Deslize a bateria para o respectivo compartimento até ela encaixar no sítio.

---

[Voltar à página do Índice](#)



[Voltar à página do Índice](#)

## Teclado

Dell™ Vostro™ A840/A860 Manual de serviço

- [Retirar o teclado](#)
- [Voltar a colocar o teclado](#)

**⚠️ ADVERTÊNCIA:** Antes de trabalhar no interior do computador, leia as informações de segurança fornecidas com o mesmo. Para obter informações adicionais sobre melhores práticas de segurança, consulte a página principal de Conformidade regulamentar em [www.dell.com/regulatory\\_compliance](http://www.dell.com/regulatory_compliance).

- ➡️ **AVISO:** Para evitar descargas electrostáticas, ligue-se à terra utilizando uma faixa de terra para pulso, ou toque periodicamente numa superfície metálica não pintada (como um conector na parte posterior do computador).
- ➡️ **AVISO:** Para ajudar a evitar danos na placa do sistema, deve retirar a bateria do respectivo compartimento antes da assistência ao computador.

### Retirar o teclado

1. Siga os procedimentos em [Antes de começar](#).
  2. Retire a tampa de controlo central (consulte [Tampa de controlo central](#)).
  3. Retire os dois parafusos na parte superior do teclado.
- ➡️ **AVISO:** O revestimento das teclas do teclado é frágil, de fácil deslocação e a sua substituição é uma tarefa morosa. Tenha cuidado ao retirar e manusear o teclado.
  - ➡️ **AVISO:** Seja extremamente cuidadoso ao retirar e manusear o teclado. Caso contrário, pode arranhar o painel do ecrã.
4. Levante o teclado com cuidado e segure-o para aceder ao respectivo conector.



1	parafuso do teclado (2)	2	teclado
3	patilha do teclado	4	conector do teclado

5. Levante o trinco do conector que prende o cabo do teclado ao conector da placa de sistema e retire o cabo do teclado.
6. Levante o teclado e retire-o do computador.

### Voltar a colocar o teclado

- ➡️ **AVISO:** O revestimento das teclas do teclado é frágil, de fácil deslocação e a sua substituição é uma tarefa morosa. Tenha cuidado ao retirar e manusear o teclado.
1. Deslize o cabo do teclado para dentro do conector e empurre trinco do conector para baixo para prender o cabo.
  2. Alinhe as cinco patilhas ao longo da parte inferior do teclado e deslize-as por baixo do apoio para o pulso.
  3. Volte a colocar os dois parafusos na parte superior do teclado.

4. Volte a colocar a tampa de controlo central (consulte [Tampa de controlo central](#)).
5. Deslize a bateria para dentro do respectivo compartimento até ela encaixar no lugar.

---

[Voltar à página do Índice](#)

[Voltar à página do Índice](#)

## Módulo de memória

Dell™ Vostro™ A840/A860 Manual de serviço

- [Retirar o\(s\) módulo\(s\) de memória](#)
- [Voltar a colocar o\(s\) módulo\(s\) de memória](#)

**⚠️ ADVERTÊNCIA:** Antes de trabalhar no interior do computador, leia as informações de segurança fornecidas com o mesmo. Para obter informações adicionais sobre melhores práticas de segurança, consulte a página principal de Conformidade regulamentar em [www.dell.com/regulatory\\_compliance](http://www.dell.com/regulatory_compliance).

➡️ **AVISO:** Para evitar descargas electrostáticas, ligue-se à terra utilizando uma faixa de terra para pulso, ou toque periodicamente numa superfície metálica não pintada (como um conector na parte posterior do computador).

Pode aumentar a memória do computador instalando módulos de memória na placa de sistema. Consulte "Especificações" no seu *Guia de configuração* para obter informações sobre a memória suportada pelo seu computador. Instale apenas módulos de memória compatíveis com o computador.

📌 **NOTA:** Os módulos de memória adquiridos na Dell estão abrangidos pela garantia do computador.

O computador tem duas tomadas SODIMM acessíveis pelo utilizador através da parte inferior do computador.

➡️ **AVISO:** Se tiver de instalar módulos de memória em ambos os conectores, instale primeiro um módulo de memória no conector localizado no fundo do computador (DIMM 1) antes de instalar um módulo no conector directamente acima do mesmo (DIMM 2).

### Retirar o(s) módulo(s) de memória

➡️ **AVISO:** Se instalar um módulo de memória no conector DIMM 2, retire-o antes de retirar o módulo de memória do conector DIMM 1. Se não o fizer pode danificar ambos os módulos de memória.

1. Siga os procedimentos em [Antes de começar](#).
2. Retire a tampa do módulo (consultar [Tampa do módulo](#)).

➡️ **AVISO:** Para evitar danos no conector do módulo de memória, não utilize ferramentas para alargar os grampos de fixação do módulo de memória.

3. Utilize as pontas dos dedos para alargar cuidadosamente os grampos de fixação em cada lado do conector do módulo de memória, até ele desencaixar.
4. Retire o módulo do conector.

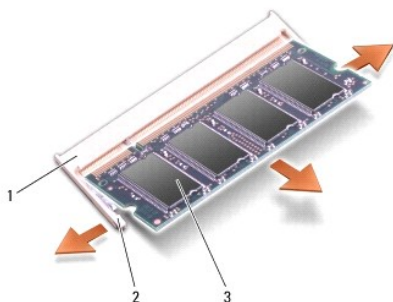

1	conector do módulo de memória	2	gancho de fixação (2)
3	módulo de memória		

### Voltar a colocar o(s) módulo(s) de memória

1. Alinhe o entalhe no conector da extremidade do módulo com a patilha na ranhura do conector.
2. Faça deslizar firmemente o módulo na ranhura a um ângulo de 45 graus e rode o módulo para baixo até este encaixar no sítio. Se o módulo não encaixar, retire-o e volte a instalá-lo.

📌 **NOTA:** Se o módulo de memória não estiver instalado adequadamente, o computador pode não arrancar.

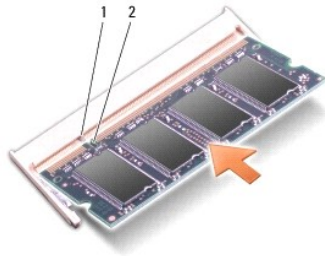

1	patilha	2	entalhe
---	---------	---	---------

3. Volte a colocar a tampa do módulo (consultar [Voltar a colocar a tampa do módulo](#)).
4. Introduza a bateria no respectivo compartimento ou ligue o adaptador CA ao computador e a uma tomada eléctrica.
5. Ligue o computador.

Ao iniciar, o computador detecta a memória adicional e actualiza automaticamente as informações de configuração do sistema.

Para confirmar a quantidade de memória instalada no computador, clique em Iniciar  → Ajuda e suporte → Dell System Information (**Informações do sistema da Dell**).

---

[Voltar à página do Índice](#)

[Voltar à página do Índice](#)

## Mini-Cards

Dell™ Vostro™ A840/A860 Manual de serviço

- [Retirar a placa WLAN](#)
- [Voltar a colocar a placa WLAN](#)

**⚠ ADVERTÊNCIA:** Antes de trabalhar no interior do computador, leia as informações de segurança fornecidas com o mesmo. Para obter informações adicionais sobre melhores práticas de segurança, consulte a página principal de Conformidade regulamentar em [www.dell.com/regulatory\\_compliance](http://www.dell.com/regulatory_compliance).

**⚠ AVISO:** Para ajudar a evitar danos na placa do sistema, deve retirar a bateria do respectivo compartimento antes da assistência ao computador.

**🔧 NOTA:** Se encomendou uma placa WLAN com o seu computador, a placa já se encontra instalada no computador.

**🔧 NOTA:** A Dell não garante compatibilidade, nem presta apoio técnico a Mini-Cards obtidas a partir de outras origens que não a Dell.

O computador oferece suporte apenas para o Mini-Card para WLAN.

### Retirar a placa WLAN

1. Siga os procedimentos em [Antes de começar](#).
2. Retire a tampa do módulo (consultar [Retirar a tampa do módulo](#)).
3. Desligue os cabos da antena da placa WLAN.

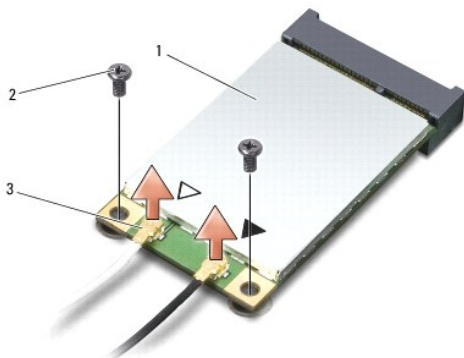

1 placa WLAN	2 parafuso de fixação (2)
3 conector do cabo de antena (2)	

4. Remova os dois parafusos de fixação da placa.
5. Levante a placa WLAN e retire-a do respectivo conector da placa de sistema.

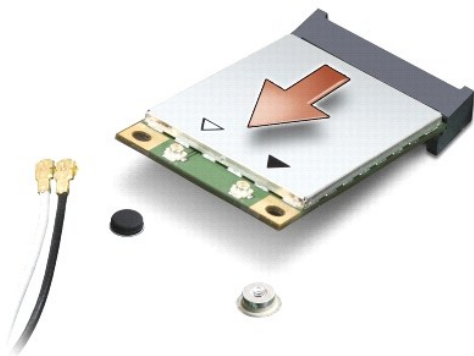

---

## Voltar a colocar a placa WLAN

➔ **AVISO:** Os conectores têm formatos especiais de forma a garantir uma inserção correcta. Se sentir resistência, verifique os conectores na placa e na placa de sistema e volte a alinhar a placa.

➔ **AVISO:** Para evitar danificar a placa WLAN, nunca coloque cabos por baixo da placa.

1. Siga os procedimentos em [Antes de começar](#).
2. Retire a nova Mini-Card da respectiva embalagem.

➔ **AVISO:** Utilize uma pressão firme e constante para deslizar a placa para o respectivo lugar. Se utilizar força excessiva, pode danificar o conector.

3. Insira o conector da placa WLAN a um ângulo de 45 graus dentro da ranhura e prima a outra extremidade da placa WLAN.
4. Volte a colocar os dois parafusos na placa WLAN.
5. Ligue os cabos de antena apropriados à Mini-Card que está a instalar. Se a placa WLAN tiver dois triângulos na etiqueta (branco e preto), ligue:
  - 1 o cabo branco da antena ao conector marcado com "main" (principal) (triângulo branco)
  - 1 o cabo preto da antena ao conector marcado com "aux" (auxiliar) (triângulo preto)

Se a placa WLAN tiver três triângulos na etiqueta (branco, preto e cinzento), ligue:

- 1 o cabo branco da antena ao triângulo branco
- 1 o cabo preto da antena ao triângulo preto
- 1 o cabo cinzento da antena ao triângulo cinzento

 **NOTA:** O cabo de antena cinzento pode não estar disponível em todos os computadores. A presença do cabo de antena cinzento no compartimento da Mini-Card depende do tipo de ecrã.

6. Prenda os cabos de antena não utilizados na manga de protecção Mylar.
7. Volte a colocar a tampa do módulo (consulte [Voltar a colocar a tampa do módulo](#)) e aperte os dois parafusos de fixação.
8. Deslize a bateria para o respectivo compartimento até ela encaixar no lugar.
9. Instale os controladores e os utilitários para o seu computador, conforme for necessário. Para obter mais informações, consulte o *Manual de Tecnologia da Dell*.

 **NOTA:** Se estiver a instalar uma placa de comunicação de outro fornecedor que não a Dell, deve instalar os utilitários e controladores apropriados. Para obter mais informações, consulte o *Manual de Tecnologia da Dell*.

---

[Voltar à página do Índice](#)

[Voltar à página do Índice](#)

## Unidade óptica

Dell™ Vostro™ A840/A860 Manual de serviço

- [Retirar a unidade óptica](#)
- [Substituir a unidade óptica](#)

**⚠ ADVERTÊNCIA:** Antes de trabalhar no interior do computador, leia as informações de segurança fornecidas com o mesmo. Para obter informações adicionais sobre melhores práticas de segurança, consulte a página principal de Conformidade regulamentar em [www.dell.com/regulatory\\_compliance](http://www.dell.com/regulatory_compliance).

**⚡ AVISO:** Para evitar descargas electrostáticas, ligue-se à terra utilizando uma faixa de terra para o pulso ou toque periodicamente numa superfície metálica não pintada (como o painel traseiro) no computador.

---

### Retirar a unidade óptica

**⚡ AVISO:** Para evitar descargas electrostáticas, ligue-se à terra utilizando uma faixa de terra para pulso ou toque periodicamente num conector no painel traseiro do computador.

1. Siga os procedimentos em [Antes de começar](#).
2. Retire o parafuso que fixa a unidade óptica à base do computador.
3. Faça deslizar a unidade óptica para a retirar da ranhura da unidade óptica.



1	parafuso	2	unidade óptica
---	----------	---	----------------

---

### Substituir a unidade óptica

1. Deslize a unidade óptica para dentro da ranhura.
  2. Volte a colocar e aperte o parafuso que prende a unidade óptica.
  3. Deslize a bateria para o respectivo compartimento até ela encaixar no lugar.
- 

[Voltar à página do Índice](#)

[Voltar à página do Índice](#)

## Apoio para mãos

Dell™ Vostro™ A840/A860 Manual de serviço

- [Retirar o apoio para mãos](#)
- [Voltar a colocar o apoio para mãos](#)

### Retirar o apoio para mãos

**⚠️ ADVERTÊNCIA:** Antes de trabalhar no interior do computador, leia as informações de segurança fornecidas com o mesmo. Para obter informações adicionais sobre melhores práticas de segurança, consulte a página principal de Conformidade regulamentar em [www.dell.com/regulatory\\_compliance](http://www.dell.com/regulatory_compliance).

**🔌 AVISO:** Para evitar descargas electrostáticas, ligue-se à terra utilizando uma faixa de terra para o pulso ou toque periodicamente numa superfície metálica não pintada (como o painel traseiro) no computador.

1. Siga as instruções em [Antes de começar](#).
2. Remova todos os cartões da ranhura para cartões multimédia 3 em 1.
3. Retire a tampa de controlo central (consulte [Remover a tampa de controlo central](#)).
4. Retire o teclado (consulte [Retirar o teclado](#)).
5. Retire o conjunto do ecrã (consulte [Ecrã](#)).
6. Vire o computador ao contrário, retire os módulos de memória que possa ter instalados e a placa WLAN (consulte [Módulo de memória](#) e [Retirar a placa WLAN](#)).
7. Remova o parafuso do compartimento de memória.
8. Retire a unidade óptica (consulte [Retirar a unidade óptica](#)).
9. Retire os dois parafusos do compartimento da unidade óptica.
10. Retire os dez parafusos da base do computador.



11. Vire o computador ao contrário e retire os dois parafusos da parte superior do apoio para o pulso.
12. Desligue o conector da luz de estado de alimentação/teclado, o conector da consola sensível ao toque e o conector das dobradiças do ecrã da placa de sistema.

**🔌 AVISO:** Separe cuidadosamente o apoio para mãos da base do computador para evitar danificar o apoio para mãos.

13. Começando pela parte superior do apoio para o pulso, utilize os dedos para soltar cuidadosamente o apoio para o pulso da base do computador, levantando o interior do apoio para o pulso enquanto o puxa pelo exterior.



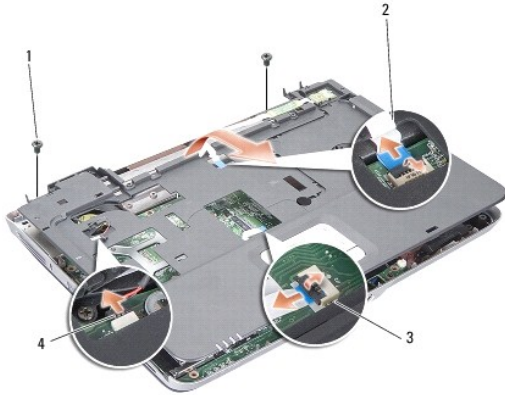

1	parafuso do apoio para o pulso (2)	2	cabo da luz de estado da alimentação/teclado
3	cabo da consola sensível ao toque	4	cabo do ecrã com dobradiças

---

## Voltar a colocar o apoio para mãos

1. Alinhe o apoio para o pulso com a base do computador e encaixe-o suavemente no sítio.
2. Volte a ligar a luz de estado da alimentação/teclado, a consola sensível ao toque e os cabos do ecrã com dobradiças aos respectivos conectores na placa do sistema.
3. Volte a colocar os dois parafusos na parte superior do apoio para o pulso.
4. Vire o computador ao contrário e volte a colocar os 13 parafusos na base do computador.
5. Volte a colocar o conjunto do ecrã (consulte [Voltar a colocar o conjunto do ecrã](#)).
6. Volte a colocar os módulos de memória (consultar [Voltar a colocar o\(s\) módulo\(s\) de memória](#)).
7. Volte a colocar o cartão na ranhura para cartões 3 em 1.
8. Volte a colocar a placa WLAN (consulte [Voltar a colocar a placa WLAN](#)).
9. Volte a colocar a unidade de disco rígido (consulte [Substituir a unidade de disco rígido](#)).
10. Deslize a bateria para o respectivo compartimento até ela encaixar no lugar.

---

[Voltar à página do Índice](#)

[Voltar à página do Índice](#)

## Coluna

Dell™ Vostro™ A840/A860 Manual de serviço

- [Retirar o altifalante](#)
- [Voltar a colocar o altifalante](#)

**⚠️ ADVERTÊNCIA:** Antes de trabalhar no interior do computador, leia as informações de segurança fornecidas com o mesmo. Para obter informações adicionais sobre melhores práticas de segurança, consulte a página principal de Conformidade regulamentar em [www.dell.com/regulatory\\_compliance](http://www.dell.com/regulatory_compliance).

**⚡ AVISO:** Para evitar descargas electrostáticas, ligue-se à terra utilizando uma faixa de terra para o pulso ou toque periodicamente numa superfície metálica não pintada (como o painel traseiro) no computador.

### Retirar o altifalante

1. Siga as instruções em [Antes de começar](#).
2. Retire o apoio para o pulso (consulte [Apoio para mãos](#)).
3. Retire os parafusos que prendem o altifalante à base do computador.
4. Desligue o cabo do altifalante do conector da placa do sistema.
5. Retire o altifalante.

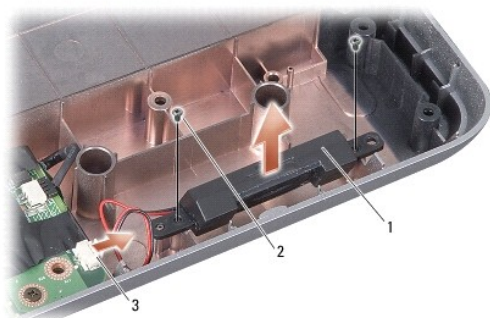

1	altifalante	2	parafuso do altifalante (2)
3	conector do cabo do altifalante		

### Voltar a colocar o altifalante

1. Ligue o cabo do altifalante ao conector da placa de sistema.
2. Volte a colocar os dois parafusos que fixam os altifalantes à base do computador.
3. Siga as instruções em [Voltar a colocar o apoio para mãos](#).
4. Deslize a bateria para o respectivo compartimento até ela encaixar no lugar.

[Voltar à página do Índice](#)

[Voltar à página do Índice](#)

## Placa de sistema

Dell™ Vostro™ A840/A860 Manual de serviço

- [Retirar a placa de sistema](#)
- [Substituir a placa de sistema](#)

### Retirar a placa de sistema

**⚠️ ADVERTÊNCIA:** Antes de trabalhar no interior do computador, leia as informações de segurança fornecidas com o mesmo. Para obter informações adicionais sobre melhores práticas de segurança, consulte a página principal de Conformidade regulamentar em [www.dell.com/regulatory\\_compliance](http://www.dell.com/regulatory_compliance).

**⚡ AVISO:** Para evitar descargas electrostáticas, ligue-se à terra utilizando uma faixa de terra para o pulso ou toque periodicamente numa superfície metálica não pintada (como o painel traseiro) no computador.

O chip do BIOS da placa de sistema contém a etiqueta de serviço que também é visível numa etiqueta de códigos de barras na parte inferior do computador. O kit de substituição para a placa de sistema inclui um CD que disponibiliza um utilitário para transferir a etiqueta de serviço para a placa de sistema de substituição.

**⚡ AVISO:** Manuseie os componentes e as placas pelas extremidades e evite tocar em pinos e contactos.

1. Siga as instruções em [Antes de começar](#).
2. Remova da ranhura para cartões multimédia 3 em 1 todos os cartões multimédia instalados.
3. Remova os módulos de memória instalados e a placa WLAN (consulte [Módulo de memória](#) e [Retirar a placa WLAN](#)).
4. Retire a unidade óptica (consulte [Unidade óptica](#)).
5. Retire a tampa de controlo central (consulte [Remover a tampa de controlo central](#)).
6. Retire o conjunto do ecrã (consulte [Ecrã](#)).
7. Retire o teclado (consulte [Retirar o teclado](#)).
8. Retire o apoio para o pulso (consulte [Apoio para mãos](#)).
9. Retire o leitor de cartões multimédia 3 em 1.
10. Desligue a ventoinha do sistema, o altifalante, o RJ-11 e os cabos de entrada CC dos conectores da placa do sistema.
11. Retire a ventoinha do sistema (consulte [Remover a ventoinha do sistema](#)).
12. Retire as fitas mylar e retire os quatro parafusos da parte de trás do computador, parafusos esses que prendem o disco rígido ao computador.



13. Retire os dois parafusos restantes que fixam a placa do sistema à base do computador.

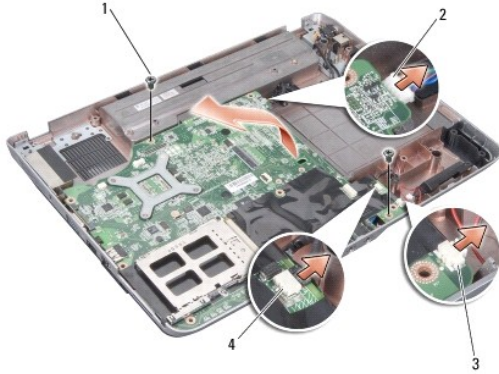

1	parafuso da placa do sistema (2)	2	conector de entrada CC
3	conector do altifalante	4	conector RJ-11

14. Levante a placa de sistema a um determinado ângulo na direcção do lado do computador e retire-a da base do computador.

---

## Substituir a placa de sistema

**⚠️ ADVERTÊNCIA:** Antes de trabalhar no interior do computador, leia as informações de segurança fornecidas com o mesmo. Para obter informações adicionais sobre melhores práticas de segurança, consulte a página principal de Conformidade regulamentar em [www.dell.com/regulatory\\_compliance](http://www.dell.com/regulatory_compliance).

1. Siga todos os passos em [Retirar a placa de sistema](#) pela ordem inversa.

**🔄 AVISO:** Antes de ligar o computador, volte a colocar todos os parafusos e certifique-se de que não existem parafusos perdidos no interior do computador. Se não o fizer, poderá provocar danos no computador.

2. Deslize a bateria para o respectivo compartimento até ela encaixar no lugar.
3. Ligue o computador.

**📄 NOTA:** Depois de ter substituído a placa de sistema, introduza a etiqueta de serviço do computador no BIOS da placa de sistema de substituição.

4. Introduza o CD fornecido com a placa de sistema de substituição na unidade adequada. Siga as instruções que aparecem no ecrã.

---

[Voltar à página do Índice](#)